

ABRILA

Manual de instrucciones



Referencia: 200022001

Este producto está indicado para uso doméstico.

INSTRUCCIONES DE SEGURIDAD

Lea las siguientes instrucciones atentamente antes de usar el producto. Guarde este manual para consultas futuras.

- Asegúrese de que el voltaje de red coincida con el voltaje especificado en la etiqueta de clasificación del producto y de que el enchufe tenga toma de tierra.
- Apague y desconecte el dispositivo de la toma de corriente siempre que no esté siendo usado y antes de moverlo. Tire del enchufe para desconectarlo, no tire del cable.
- Evite utilizar cables alargadores, ya que podrían sobrecalentarse y causar riesgo de incendio.
- No cubra la entrada ni la salida de aire durante el funcionamiento del aparato.
- No sumerja el cable, el enchufe o cualquier otra parte del producto en agua o cualquier otro líquido, ni exponga las conexiones eléctricas al agua. Asegúrese de que tiene las manos completamente secas antes de tocar el enchufe o encender el producto.
- Si el cable de alimentación está dañado, debe ser sustituido por un profesional cualificado.
- No coloque el producto justo debajo de una toma de corriente.
- Este producto está diseñado exclusivamente para uso doméstico. No lo utilice para fines industriales o comerciales.
- No coloque el dispositivo cerca de fuentes de calor, sustancias inflamables o superficies mojadas, ni permita que entre en contacto con agua u otros líquidos. No lo utilice en el exterior.
- No introduzca ni permita que entren objetos por la salida o entrada de aire, podría causar riesgo de descarga eléctrica, incendio o dañar el dispositivo.
- El aparato no debe ser usado por niños desde 0 hasta 8 años. Este electrodoméstico puede ser usado por niños a partir de 8 años de edad si están continuamente supervisados.
- Este producto puede ser usado por personas con capacidades físicas, sensoriales o mentales reducidas, o con falta de experiencia y conocimiento si están supervisados o han recibido instrucción concerniente al uso del aparato de una forma segura y entienden los riesgos que este implica.
- Supervise a los niños para asegurarse de que no jueguen con el producto. Es necesario dar una supervisión estricta si el producto está siendo usado por o cerca de niños
- Para la seguridad de sus niños no deje material de embalaje (bolsas de plástico, cartón, polietileno etc.) a su alcance.
- No usar este producto con un programador, temporizador u otro dispositivo que conecte el producto automáticamente, ya que existe riesgo de incendio si el aparato de calefacción está cubierto o colocado incorrectamente.
- Deje siempre un espacio amplio alrededor del producto. La zona de seguridad que se debe dejar libre es 100 cm. en la parte frontal y en los laterales, y 100 cm. en la parte superior.

MONTAJE:



La instalación debe ser realizada por personas cualificadas para evitar riesgos.
- ¡Importante! Asegúrese de que no haya cables eléctricos u otras instalaciones (por ejemplo, tuberías de agua) cerca de los agujeros de perforación. Asegúrese de que el aparato esté fijado de forma segura y vertical a la pared.

- Taladre dos agujeros en la pared, a 2 metros sobre el suelo y a un mínimo de 25 cm de la esquina más cercana.
- Asegúrese de que los agujeros de taladro coinciden con el diámetro de los tacos.
- Inserte los tacos dentro de los agujeros de taladro.
- Introduzca 2 tornillos dentro de los tacos, dejando que sobresalgan 10 mm.
- Cuelgue el calefactor de los tornillos.

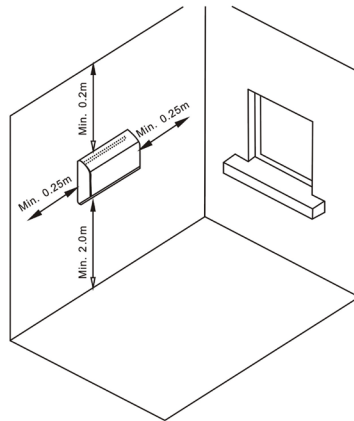
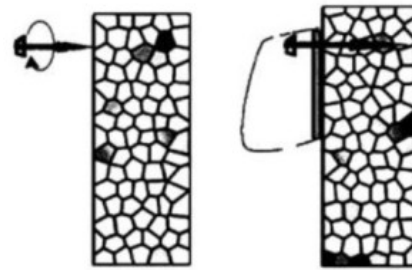
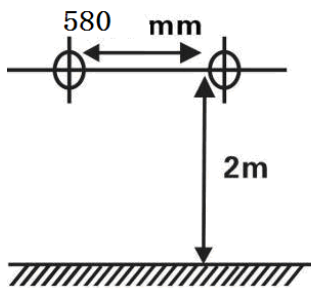

FUCIONAMIENTO:

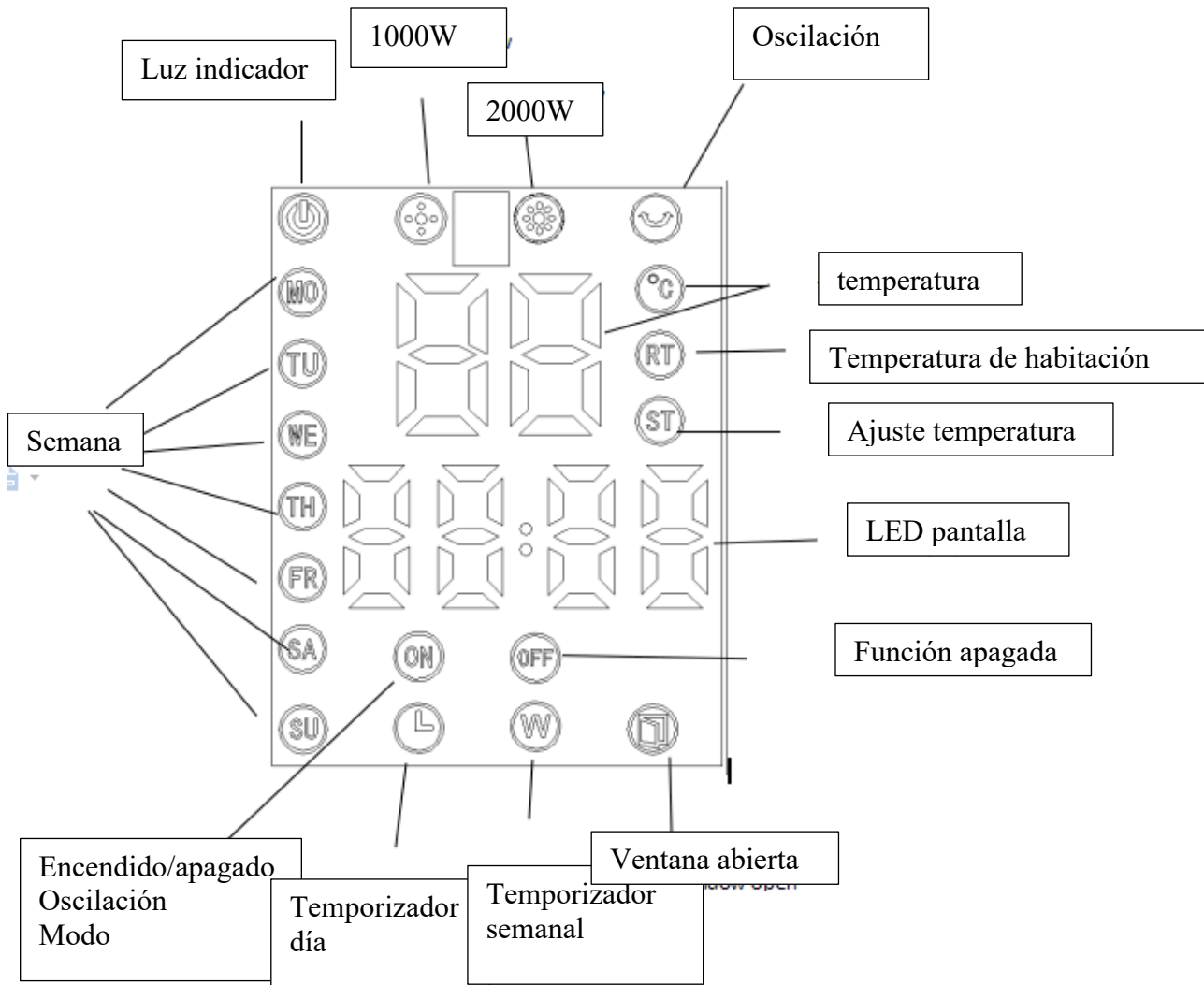

1. ON/OFF: Encendido/apagado
2. 24H: Configurar temporizador 1-24H
3. MODE: Frío/templado/calor, 3 modos para escoger
4. SWING: Oscilación
5. LOCK: Función bloqueo para niños
6. AUTO: Función ventana abierta
7. TEM: Mostrar en tiempo real
8. DELAY: Ajustar la temperatura para una semana
9. W. TIMER: ajustar el temporizador para una semana
10. +: aumentar
11. -: disminuir
12. SET: Ajustar el tiempo real

Ajuste de temporizador:

Encienda el calefactor, configure la hora. Pulse el botón "Lock" del control remoto, la luz encenderá en el panel de control, la pantalla LED muestra 00:00 y la luz "Mo" encendida.

HORA: Pulse el botón "SET", la pantalla LED "00" parpadea, pulse "− +", estos dos botones para configurar las horas de 01 a 00 (01 = 1 en punto, 02 = 2 en punto ... 00 = 24 en punto) reloj, etc.)

HORA: Pulse el botón "SET" nuevamente, la pantalla LED "00" parpadea, pulse "− +", estos dos botones para configurar las horas de 01 a 00 (01 = 1 en punto, 02 = 2 en punto ... 00 = 24 en punto) reloj, etc.)

MINUTO: Pulse el botón "SET" una vez más, la pantalla LED detrás de "00" parpadea, pulse "− +", estos dos botones para configurar los minutos de 00 a 59 (01 = 1 minuto, 02 = 2 minutos, etc.)

SEMANA: Pulse el botón "SET" nuevamente, la luz "MON." parpadea, pulse "− +", estos dos botones para configurar la semana de lunes a domingo (Monday = lunes ... domingo = domingo, etc.)

Pulse el botón "SET", la pantalla muestra el número parpadeará durante 5 segundos, debe operar a tiempo, de lo contrario, el aparato volverá al modo de espera.

(El aparato mantendrá la hora correcta hasta que se apague)

Uso general:

1. Encienda el calefactor pulsando el botón ON/OFF del control remoto, la unidad soplará aire a temperatura ambiente.
2. Al pulsar el botón "MODE" en el control remoto, la unidad soplará aire caliente y la luz "☀️" se encenderá.
3. Pulsando el botón "MODE" por segunda vez en el control remoto, la unidad soplará aire caliente y la luz "❄️" estará encendida.
4. Al pulsar el botón "MODE" tres veces en el control remoto, la unidad soplará aire a temperatura ambiente.

Observaciones: para un funcionamiento inteligente, el cliente solo presiona el botón de inicio cerca del botón ON/OFF, el calefactor funcionará con aire caliente y "☀️" se encenderá.



Función temporizador 24H:

1. Enciende el aparato según las condiciones de trabajo (ventilador, templado, caliente). Esta función se realiza mediante el botón "24H" del control remoto.
2. Pulse el botón "24H", configure el temporizador hasta 24 horas, mantenga presionado el botón "24H" para aumentar las horas de 00:00 a 24:00 (01:00 = 1 hora,... 24: = 24:00 horas) ect.) y la luz "24H" está encendida.
Si aparece "00:00" significa que no hay temporizador configurado, la luz "24H" está apagada.

Instrucciones del termostato :

1. Enciende el aparato según las condiciones de trabajo (ventilador, templado, caliente). Esta función solo se realiza mediante el control remoto.
2. Para ajustar la temperatura, pulse "− + " para establecer la temperatura deseada y la temperatura establecida de 10 °C a 49 °C.
3. Cuando la temperatura del aire cae 2 grados por debajo de la temperatura establecida, el calefactor comenzará a calentar con "I/W"(1000W).
4. Cuando la temperatura del aire cae 4 grados por debajo de la temperatura establecida, el calefactor comenzará a calentar con "I/H"(2000W).
5. Cuando la temperatura del aire sube 1 grado o \leq la temperatura establecida, el calefactor soplará el aire a temperatura ambiente.

Función temporizador semanal:







SEMANA: Pulse el botón "SET", "Mo" luz parpadeante, pulse "− + " estos dos botones para configurar la semana del 1 al 7 (1 = lunes ... 7 = domingo, etc.).

HORA: Pulse el botón "SET" nuevamente, la pantalla LED "00" parpadea, pulse "− + " estos dos botones para configurar las horas de 01 a 00 (01 = 1 en punto, 02 = 2 en punto ... 00 = 24 en punto) reloj, etc.).





MINUTO: Pulse el botón "SET" una vez más, la pantalla LED "00" parpadea, pulse "− + " estos dos botones para configurar los minutos de 00 a 59 (01 = 1 minuto, 02 = 2 minutos, etc.)
Pulse el botón "SET", la pantalla muestra que el número parpadeará durante 5 segundos, debe operar a tiempo, de lo contrario, el aparato volverá al modo de espera.
(El aparato mantendrá la hora correcta hasta que se apague).

Ajuste de temporizador semanal:

1. **SEMANA:** Pulse el botón "W-Timer" primera vez, "Mo" se enciende, significa "Lunes".
2. **HORA:** Pulse el botón "W-Timer" segunda vez, la pantalla LED frontal "00" parpadea, pulse "− + " estos dos botones para configurar las horas de 01 a 00 (01 = 1 en punto, 02 = 2 en punto ... 00 = 24 en punto, etc.)
3. **MINUTO:** Pulse el botón "W-Timer" tercera vez, la pantalla LED detrás de "00" parpadea "− + ", estos dos botones configuran las horas de 00 a 59 (01 = 1 minuto, 02 = 2 etc.) Con la luz "ON" encendida, significa tiempo abierto.





- HORA:** Pulse el botón "" cuarta vez, la pantalla LED frontal "00" parpadea, pulse " " estos dos botones para configurar las horas de 01 a 00 (01 = 1 en punto, 02 = 2 en punto ... 00 = 24 en punto, etc.)
- MINUTO:** Pulse el botón "" quinta vez, la pantalla LED detrás de "00" parpadea " " estos dos botones configuran las horas de 00 a 59 (01 = 1 minuto, 02 = 2 minutos, etc.)
Con la luz "" encendida, significa configuración cerrada de tiempo.

Lo arriba mencionado es configuración de temporizador de lunes.



- Pulse el botón "" una vez más, "" luces encendidas, significa "martes". Tenga en cuenta que el funcionamiento con el tiempo de apertura HORA/MINUTO y la configuración cerrada de tiempo HORA/MINUTO son todos iguales que antes del lunes.
- De lunes a domingo, todos los ajustes están terminados, pulse el botón "" en el control remoto 7 séptima vez para configurar la temperatura de lunes a domingo y pulse " " estos dos botones, seleccione la temperatura que necesita, el rango de temperatura de 10 °C a 49 °C.

Puede configurar diferentes horas de apertura, tiempo de cierre y temperatura dentro de toda la semana.

Función de ventana abierta:

- Pulse el botón "", la luz "" está encendida. El aparato funciona como modo inteligente de ahorro de energía. (En esta función, el aparato verifica y registra la temperatura ambiente inmediatamente. Dejará de funcionar, cuando el aparato verifique que el ambiente baje ≥ 3 °C en 1 minuto. El usuario debe reiniciar el aparato con el botón "ENCENDIDO/APAGADO")
- Pulse el botón "" nuevamente, la luz "" está apagada. La función Ventana abierta está cerrada.

Función de bloqueo de niños:

- Esta función solo se realiza mediante control remoto. Cuando el aparato se enchufa, esta función se puede utilizar en cualquier modelo.
- Pulse el botón "" una vez, todas las luces y la pantalla LED se cerrarán, solo se encenderá la luz "indicador". En esta condición, ni el panel de control ni el control remoto pueden operar el aparato para ninguna función.
- Pulse el botón "" nuevamente, todas las luces están encendidas y tanto el panel de control como el control remoto se usan para su funcionamiento.

LIMPIEZA Y MANTENIMIENTO:

1. Apague, desconecte y permita que el aparato se enfríe antes de limpiarlo.
2. No utilice esponjas, polvos o productos de limpieza abrasivos para limpiar el producto.
3. Utilice un paño suave y húmedo para limpiar la parte exterior. Tenga precaución de no tocar las resistencias.
4. Si el calefactor no se va a utilizar durante un periodo largo de tiempo, guárdelo en un lugar seco y seguro donde esté protegido del polvo.

RECICLAJE DE ELECTRODOMÉSTICOS:

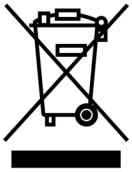

La directiva europea 2012/19/UE sobre Residuos de Aparatos Eléctricos y Electrónicos (RAEE) especifica que los electrodomésticos no deben ser reciclados con el resto de los desperdicios municipales. Dichos electrodomésticos han de ser desechados de forma separada, para optimizar la recuperación y reciclaje de materiales y, de esta manera, reducir el impacto que puedan tener en la salud humana y el medioambiente. El símbolo del contenedor tachado le recuerda su obligación de desechar este producto de forma correcta. Si el producto en cuestión cuenta con una batería o pila para su autonomía eléctrica, esta deberá extraerse antes de ser desechado y ser tratada a parte como un residuo de diferente categoría. Para obtener información detallada acerca de la forma más adecuada de desechar sus electrodomésticos y/o las correspondientes baterías, el consumidor deberá contactar con las autoridades locales.